

NOTICE DE MONTAGE DE LA TABLE BREHAT.A245 , A9245 et A9244

DETAIL PIECES

- 4 pieds
- 4 traverses basses ±1.5m
- 4 traverses hautes ±0.75m
- 9 lames de 2.00m
- 8 tiges filetées 10x135mm
- 16 écrous inox diam 10mm
- 16 rondelles inox diam 10mm
- 68 vis inox 6X80

1) Assembler 2 des traverses hautes à l'extrémité d'un pied sans trop serrer les écrous. Voir figure 1 & 2.

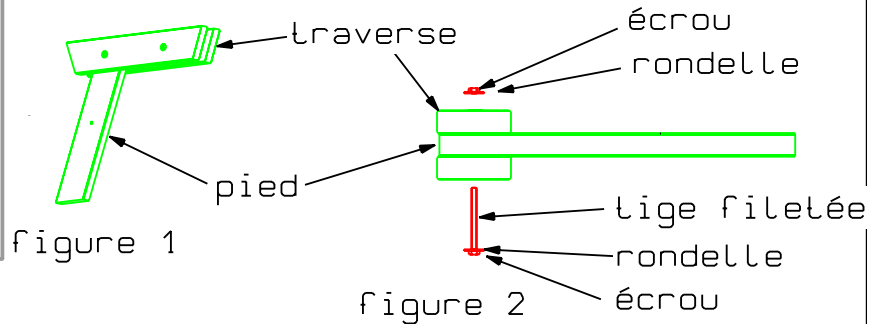

2) De la même façon ajouter un deuxième pied suivant la figure 3 et fixer ensuite les 2 traverses basses comme indiqué sur la figure 4.

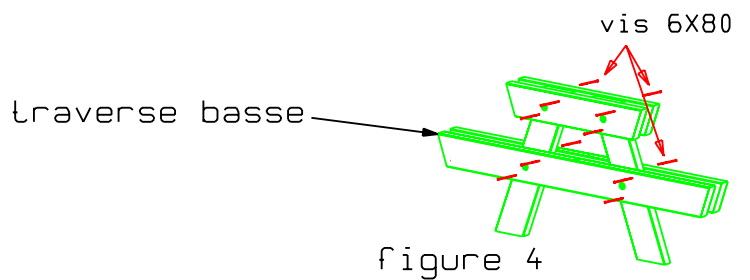
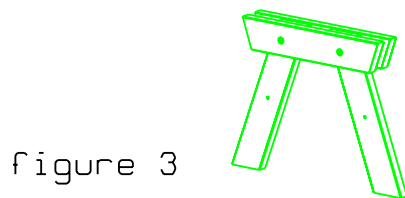

3) Positionner 2 cales d'un même côté et visser. Procéder alors à un nouveau serrage de l'ensemble des écrous. cf figure 5. Refaire les opérations 1) à 3) pour obtenir un deuxième chevalet.

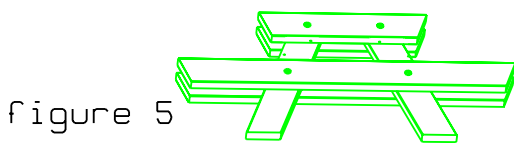

4) Visser les lames pour réaliser le plateau et les bancs en respectant les figures 6 à 8 et en laissant un espace d'environ 1 cm entre chaque lame.

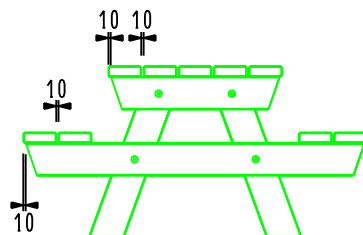
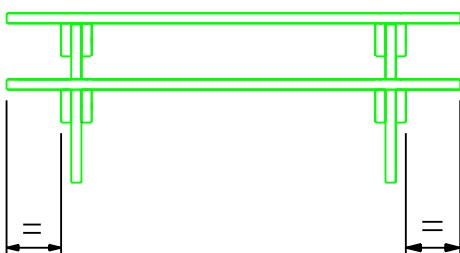
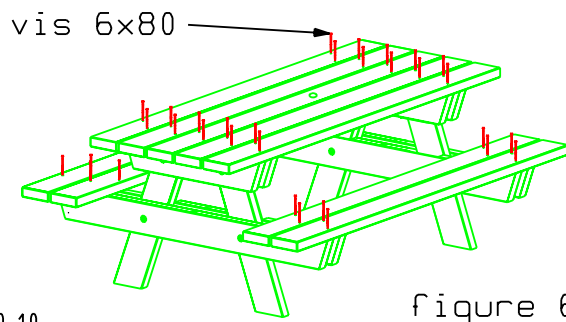

figure 7

figure 8